

# HO T5 UVB LIGHTING COMBO KIT INSTRUCTION MANUAL

## E751 E752 E753 E754 T5 UVB 10.0 灯&カバーコンボキット 共通取扱説明書・保証書

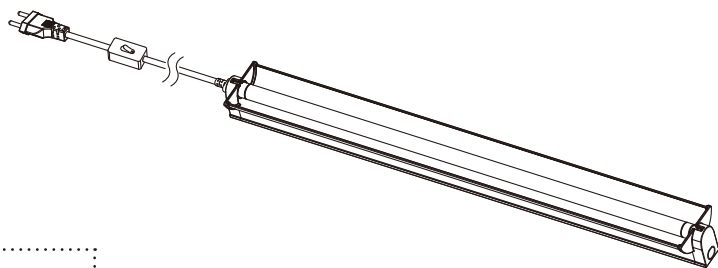

お使いになる前に  
弊社の商品をお買い上げいただきありがとうございます。製品をより長く、正しくお使いいただくために、  
ご使用前に、この取扱説明書をよく読んでからお使い下さい。

### 製品概要

本品は、ライトカバーとUVB ランプがセットになったコンボキットです。  
多くの爬虫類に必要なUVBを、反射板のついたライトカバーで広範囲に放射することができます。

### パーツリスト

- ① ライトカバー：1ヶ
- ② T5 UVB ランプ：1ヶ
- ③ 電源コード：1ヶ
- ④ 取扱説明書（本書）：1ヶ
- ⑤ 部品

吊金プレート：2ヶ、穴あけ用ネジ：2ヶ、小ネジ：4ヶ  
蝶ネジナット：4ヶ、接続パーツ：1ヶ、プラスチックプラグ：2ヶ

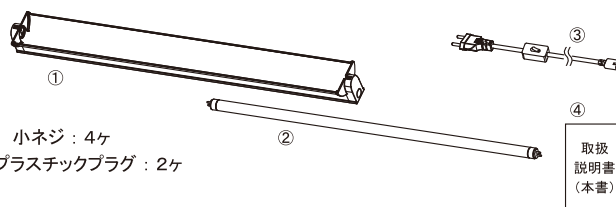

### ⑤ 部品

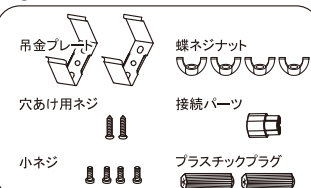

### 警告

※これらの安全指示に従わないと、火災、感電、怪我、またはペットの生命やその他の財産への損害をもたらす可能性があります。

- 本品は、爬虫類・両生類用の用品です。他の目的及び生き物には使用しないで下さい。
- お子様の手の届く場所や足元等に置かないようにして下さい。
- UVB ランプの破損が疑われる状態では速やかに使用を中止して下さい。
- この製品は屋内での使用のみを目的としています。
- 本品は精密機械ですので取扱いには十分ご注意ください。
- 機器の設置位置は水との接触を避け、水面から十分な間隔を保って下さい。
- 機器の設置、及びメンテナンスを行う前に、必ずコンセントから電源プラグが抜いてあることを確認して下さい。  
電源プラグを引き抜く際には、コード部を引っ張らずに必ずプラスチック部分を持って引き抜いて下さい。
- 使用中には電源コードを動かしたり、引っ張ったりしないで下さい。設置場所の移動等は必ず電源を OFF にし、プラグを抜いた状態で行って下さい。
- 使用しない時は、コンセントから電源プラグを抜いて下さい。
- ご自身で修理・分解・改造をしないで下さい。故障した場合は販売店までご連絡下さい。

### ご注意

※ご使用になる前に必ずお読み下さい。生き物や本製品の損傷回避のために必ずお守り下さい。

- 本品を使用する前に、本書をよくお読みいただき、正しく安全にご使用下さい。
- 使用前に製品各所に損傷や変形等の不具合が無いが良く確認し、疑わしい場合は、直ちに使用を中止し販売店へ連絡して下さい。
- 火気には絶対に近づけないで下さい。
- 飼育する生き物に関しましては、必ず専門スタッフに相談してからご使用される事をおすすめします。
- 本品の誤った使用方法による故障や事故、他の器具への損害につきましては補償致しかねます。
- 飼育時における事故等に関しましては、責任を負いかねますので、予めご了承下さい。

### 商品特徴

1. デザイン性の高いアルミ合金外装で効率的に放熱。
2. 独立した電源コードを採用、本体から簡単に脱着可能。
3. テラリウムの天井ワイヤーメッシュの上部、内側、木製ケース内側、スクリーンケージ等に設置可能です。
4. 高性能の反射板（リフレクター）でより効率的に放射を行います。（眩し過ぎる場合は、外すことができます。）
5. 高品質のバラストを搭載、素早い立ち上がり可能にし、使用時のちらつきを防止します。
6. ランプの取り付け、取り外しが簡単に行えます。
7. ON/OFF スイッチで操作が簡単。
8. 接続パーツを使用し、最大4個のライトカバーを接続できます。

### 仕様

1. 電圧：AC100V/50-60HZ（屋内用）
2. 電源コード：1.5メートル
3. 製品サイズ、定格消費電力：右図参照

品番	管理番号	商品名	サイズ (mm)	消費電力 (W)	備考
E751	AT2808ST	T5 UVB 10.0 灯 8W&カバーコンボキット	315×58×42 mm	8W	適合：T5 UVB 8W ランプ
E752	AT2824ST	T5 UVB 10.0 灯 24W&カバーコンボキット	575×58×42 mm	24W	適合：T5 UVB 24W ランプ
E753	AT2839ST	T5 UVB 10.0 灯 39W&カバーコンボキット	875×58×42 mm	39W	適合：T5 UVB 39W ランプ
E754	AT2854ST	T5 UVB 10.0 灯 54W&カバーコンボキット	1175×58×42 mm	54W	適合：T5 UVB 54W ランプ

## 使用方法

ライトカバーへの、UVB ランプの取り付け方

UVB ランプの装着は、ランプカバーの電源スイッチを必ず OFF にし、コンセントから電源プラグを抜いた状態で行って下さい  
UVB ランプ両端の端子（ピン）をランプホルダーの溝に合わせて軽く押し込み、時計回りにカチッと音が鳴るまで 90 度回します。

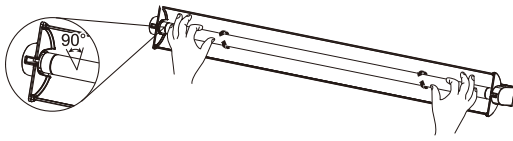

商品の設置、固定

(1) テラリウム天井ワイヤーメッシュ上部からの設置：  
コンボキットをテラリウム上部に設置し、タンク内に水をはっている場合、水面より十分な距離が空いていることを確認して下さい。  
※UVB ランプ設置部は水がかからないように十分注意して下さい。

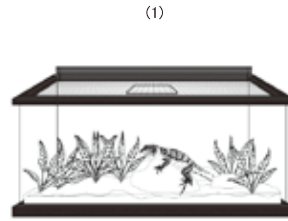

(2) テラリウム天井ワイヤーメッシュ内側への設置：  
設置位置を決め、吊金プレートを組み立てます。  
位置を確認し、穴あけ用ネジを使用してメッシュカバーに穴をあけて下さい。  
次に吊金プレートと小ネジ（内側）と蝶ネジナット（外）でメッシュカバーを挟んで固定します。  
吊金プレートが固定できたら、ライトカバーをプレートの内側に押し込み固定します。

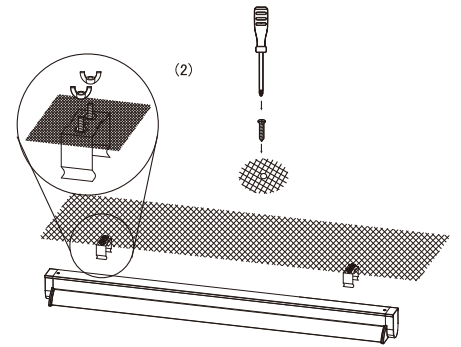

(3) 木製ケース等への設置：  
基本は (2) テラリウム天井ワイヤーメッシュ内側への設置と同じです。  
設置場所の素材が、MDF や石膏ボードの壁等の場合は、設置場所の劣化による本品の落下を防ぐため、付属のプラスチックプラグを適宜ご使用下さい。

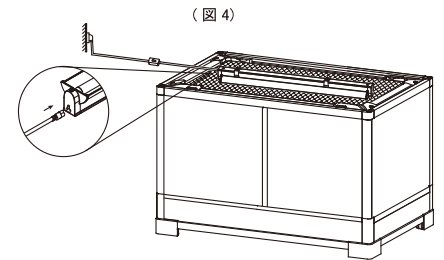
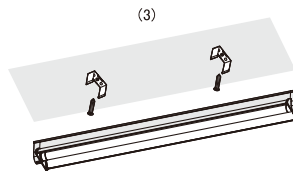

UVB ランプを取り付けた後、電源コードのコネクタ側をライトカバーに、プラグ側をコンセントに差し込み電源スイッチを ON にして下さい。（図4）

※ライトカバーは、接続パーツを使用して、同時に最大 4 個まで直列に接続できます。

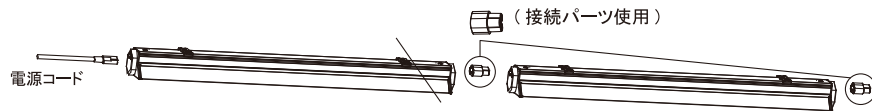

※ライトカバー片側の樹脂カバーを取り外して、接続パーツを差し込んで下さい。

## T5 UVB ランプの交換について

1. 電源スイッチを OFF にし、コンセントから電源プラグを抜いた後に、ランプの熱が冷めるのを待ちます。
2. ランプの熱が十分に冷めたら、UVB ランプを反時計回りに回し取り外します。
3. 新しい UVB ランプを差し入れ、時計回りに 90 度カチッと音が鳴るまで回し入れます。
4. 電源プラグをコンセントに差し込み、電源スイッチを ON にします。

【交換用ランプ品番対応表】

品番	商品名
E751	T5 UVB 10.0 灯 8W & カバーコンボキット
E752	T5 UVB 10.0 灯 24W & カバーコンボキット
E753	T5 UVB 10.0 灯 39W & カバーコンボキット
E754	T5 UVB 10.0 灯 54W & カバーコンボキット

交換用ランプ品番	交換用ランプ商品名
E755	T5 UVB10.0 灯 8W
E756	T5 UVB10.0 灯 24W
E757	T5 UVB10.0 灯 39W
E758	T5 UVB10.0 灯 54W

