



Light Carry

ライトキャリー

K11

取扱説明書

組立て方

床面の平らな所で組み立てて下さい。

① Aパネル組を上図の様に、コの字に置いて下さい。

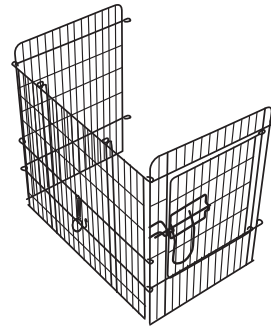

② Aパネル組にBパネル組を、かぶせる様に上図の様に、置いて下さい。

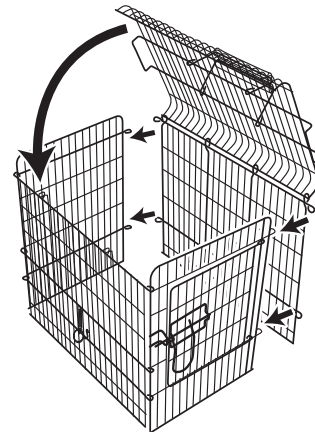

③ Aパネル組にBパネル組の接する縦2辺それぞれ上下部にある接続棒
通し用の輪の位置を合わせて、上方より、接続棒を差し込んで接続し
て下さい。

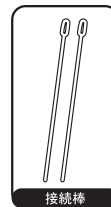
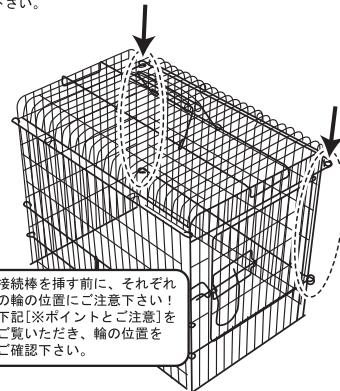

※接続棒を挿す前に、それぞれの
輪の位置にご注意下さい！
下記【※ポイントとご注意】を
ご覧いただき、輪の位置を
ご確認下さい。

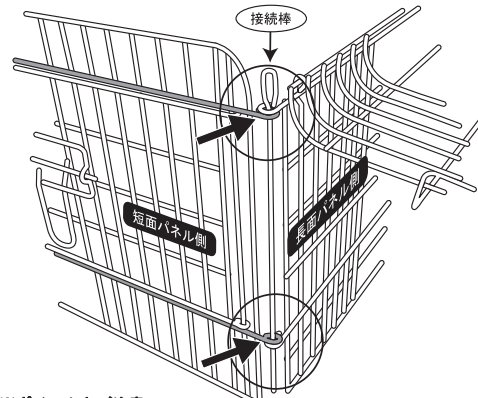

※ポイントとご注意

長面パネルの輪で短面パネルの輪を挟むような形にセットします。
輪の位置を誤ると輪と輪の間に大きな隙間ができ、本体が分解され
やすくなりますのでよくご確認下さい。

④ メッシュスノコを、本体側内に入れ、下図の様にスノコのひっかけ
フック部を両長面パネルの下から2番目のヨコ線ワイヤーに引っ掛
けて固定して下さい。

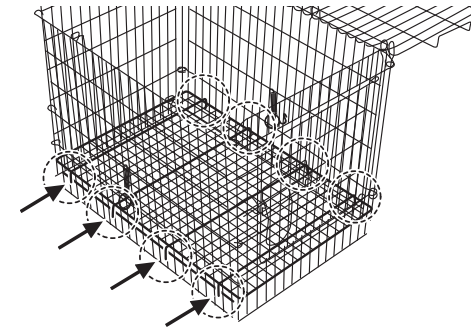

⑤ 天井パネルを閉め、両短辺サイドのかぶせ
フック部を、下図の様に下部パネルの外側
にかぶせる様にセットして下さい。

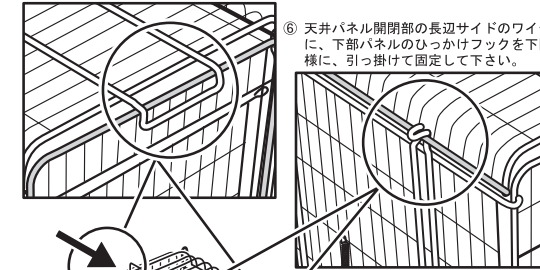

⑥ 天井パネル開閉部の長辺サイドのワイヤー
に、下部パネルのひっかけフックを下図の
様に、引っ掛けて固定して下さい。

※ご注意
手揚げハンガーを持って持ち上げた時に
天井パネルが開いて、落下や事故の原因
となりますので二つのひっかけフックは
確実にしっかり固定して下さい。

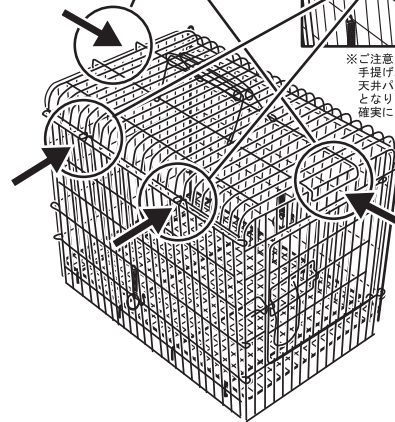

⑦ ⑥までで組上げた上部パネル組を、トレイの中にそっと下ろして下さい。

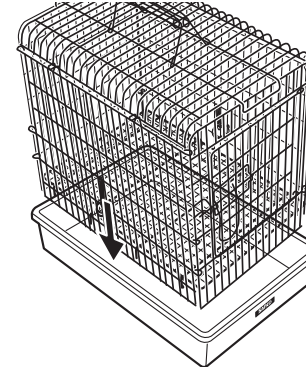

⑧ 本体パネルのスプリングフックを、トレイサイド中央部
に引っ張って引っ掛けて固定して下さい。
(両サイド)



※ 扉部開閉に関して、

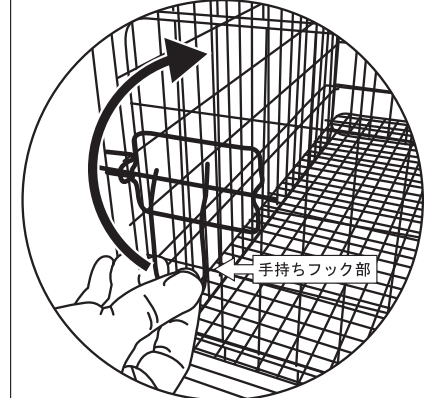

ロック閉め状態

手持ちフック部を、真上上げて、
上げたまま、横へスライドさせて下さい。

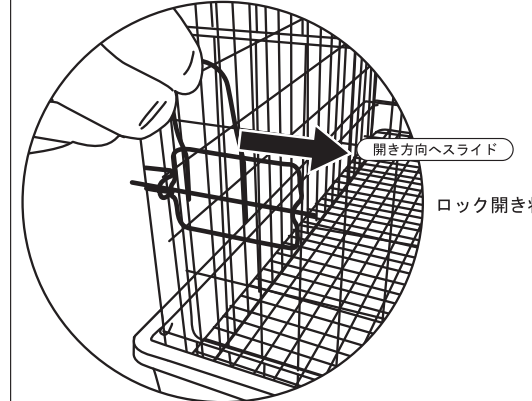

ロック開き状態

※ 真上まで手持ちフックを、
持ち上げないと、ロックが外れず、
スライド出来ない様になっています。

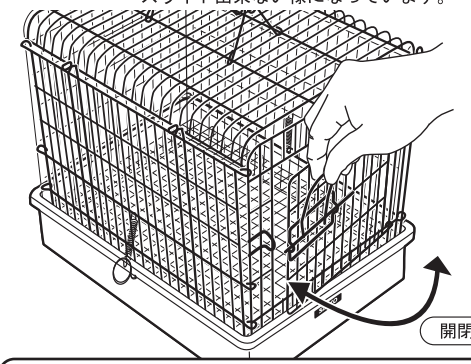

開閉

※ 不意の事故や脱走の予防のために、出入口や天面などには
別途ナスカンなどを取り付けるようにして下さい。

● 小鳥用パーツの使い方

パーツの両端にある取り付けキャップの溝を、両サイドの長面パネルの
ワイヤーメッシュ部へ平行になるように取り付けます。

取り付ける時は、キャップの溝が左右で同じ方向になっている事を確認
していただき、溝が揃っていない時は、一旦キャップを引き抜いてから、
調整して、はめ直して下さい。

※ 付属のパーツは、
直径17mm(主に中型インコ用)と
直径12mm(主に小型の小鳥用)が
1本ずつ付属しています。ご使
用になる小鳥の足に合わせて、
選んでご使用下さい。

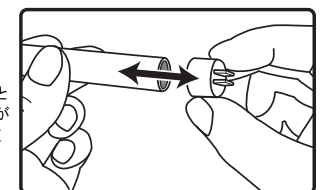

⚠️ ご注意 御使用になる前に必ずお読み下さい。

この度は、当社製品をお買い求めいただき誠にありがとうございます。
当製品をご使用になる飼育者やペット、また物品への損害を未然に防ぐ為に、下記のご説明をよく読んで
正しくご使用下さい。この説明書は大切に保管していただき、必要な時にお読み下さい。

- 本品は、小鳥(小型フィンチ・小型中型インコ)及び、デグー・シマリスなどの小型小動物での使用を想定した移動用
キャリーです。他の目的、及び他の生き物では使用しないで下さい。
- 本品を飼育ケージとして使用しないで下さい。飼育にはそれぞれの生き物に適した飼育容器を使用して下さい。
- まず、中身(パーツ類)を取り出し、各ワイヤーパネルの各溶接部や扉部などに不具合(破損など)が無いがよく確認して
下さい。また、樹脂成型品に関しましては、成型不良や破損(割れなど)が無いが確認して下さい。
- ペットを中に入れてご使用になる前に組立ての後必ず、再度各ワイヤーや樹脂成型部に異常が無いが、ロック部などが
正しく動作し機能しているか確認して下さい。
- 直射日光の当たる場所や火気の近くに置かないで下さい。ペットの死亡や火事、樹脂成型部の変形や破損の恐れがあり
ます。
- 個体によっては扉部のロックなど、開け方を覚えて自分でロックを外し扉を開けてしまう恐れがあります。
出入口や天面などに別途ナスカン等で防護するなどをして脱走の予防をして下さい。
また、中には激しくかじる個体もいますので、状況を判断しながら使用を中止するなどの処置を行って下さい。
- 幼児などが、本品の上に乗ったり、ワイヤーの隙間に指を入れるなどの遊びをしないように注意して下さい。
- 高所から落としたり、本体を振り回す等、強い衝撃・振動を与えないで下さい。安定した状態で使用するよう
に下さい。取り扱いには十分注意し、飼育者の監督の下、正しい状態で使用して下さい。使用中は製品や生き物の状態
をよく確認し、事故の危険を感じた場合は使用を中止して下さい。
- 対象の生き物であっても、体の大きさや体調、体力、個性等によって使用に適さない場合があります。
- 生き物は、種類や体格(体のサイズや年齢等)、性格に個体差があり、予測不可能な行動を起こしたりします。
飼育者(管理者)は、生き物の行動や習性をよく理解して、よく観察し、本品の使用範囲を超えそうな場合は直ちに使用
を中止して下さい。
- 飼育用品は、100%安全な環境を提供できるものではありません。生き物は成長によって大きさや性質が変化したり、各
個体によっても性格が異なります。更に四季を通して取り巻く環境が徐々に変化します。大切なペットの安全な飼育環
境を常に保てるようにして下さい。
- 飼育時に於ける事故等に関しては、責任を追いかねますので、予めご了承下さい。

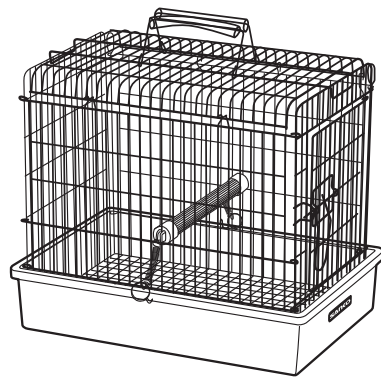

品目	小鳥(小型フィンチ・小型中型インコ)及び デグー・シマリスなどの小型小動物用 移動用キャリー
製品サイズ (組み立て時)	(外寸)約250×340×290mm ※取っ手を除く (トレイサイズ)250×340×70mm
製品重量	約 1.6kg
原産国	中国(MADE IN CHINA)
主な材質	スチール・PP樹脂(トレイ)
販売者	株式会社 三晃畜舎 〒582-0033 大阪府箕面市船場東2-3-54 TEL.072-728-3001 www.sanko-wild.com

201704

○ パーツリスト

(まず、中身を取り出して各パーツを確認して下さい。)

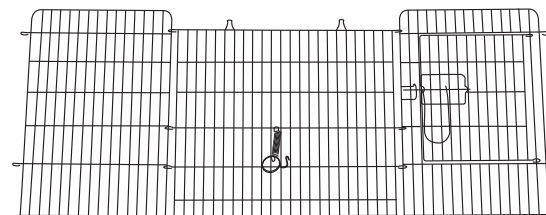

Aパネル組
(長面パネル+短面パネル2面)

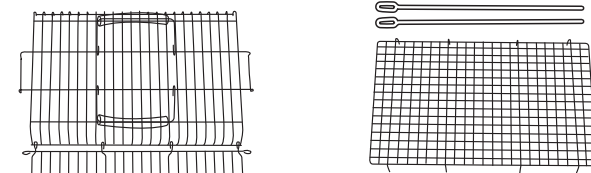

接続棒 x 2本

メッシュスノコ

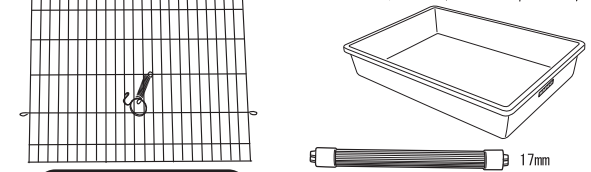

樹脂トレイ

小鳥用パーチ

※ 各サイズ1本ずつ

Bパネル組
(長パネル+天井パネル)

17mm

12mm